



Zastosowanie

Przepustnica typu IRIS jest przeznaczona do okrągłych kanałów wentylacyjnych i zapewnia łatwą regulację natężenia przepływu powietrza poprzez płynną zmianę średnicy kryzy.

Konstrukcja

Przepustnica typu IRIS może być stosowana zarówno w przewodach wywiewnych jak i nawiewnych. Jest wyposażona w dźwignie do regulacji średnicy otworu oraz w dwie końcówki umożliwiające podłączenie kontroli natężenia przepływu. Dźwignienka regulacyjna posiada dwie śruby, które blokują żądane ustawienie przepustnicy. Przepustnica typu IRIS jest wykonana z galwanizowanej stali i posiada dwie uszczelki gumowe umożliwiające szczelny montaż w przewodzie.

Montaż

Przepustnice należy montować w przewodzie, zapewniając proste odcinki:

- 4 x średnica przewodu przed przepustnicą
- 1 x średnica przewodu za przepustnicą

Wymiary [mm]

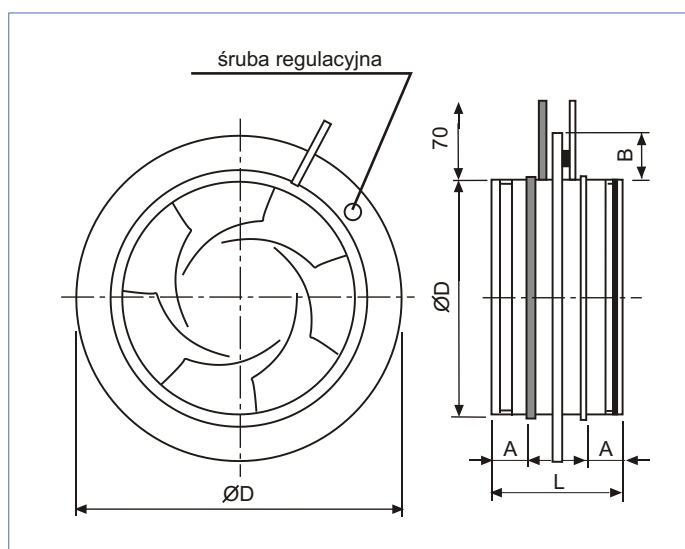

Typ	Ød	ØD	L	A	B	Masa [kg]	Nr artykułu
80	79	125	110	30	22	0,5	19527080
100	99	165	110	30	32	0,6	19527100
125	124	210	110	30	42	0,9	19527125
160	159	230	110	30	35	1,1	19527160
200	199	285	110	30	42	1,6	19527200
250	249	335	135	40	42	2,1	19527250
315	314	410	135	40	47	3,5	19527315
400	398	525	190	60	62	6,4	19527400
500	498	655	170	50	77	9,6	19527500
630	628	815	170	50	92	15,6	19527630
800	798	1015	270	100	107	25	19527800

Charakterystyka akustyczna

Lw można otrzymać przez dodanie wartości z poniższej tabeli do odczytanej z wykresu.

Typ	63	125	250	500	1000	2000	4000	8000
80	10	16	12	9	5	-1	-6	-23
100	9	16	11	7	3	-1	-9	-22
125	12	15	9	7	3	-4	-15	-20
160	12	13	6	4	0	-1	-5	-17
200	12	11	6	2	-1	-1	-6	-18
250	15	12	5	3	1	-3	-12	-17
315	15	10	5	0	-1	-1	-12	-23
400	15	9	6	2	-1	-4	-9	-13
500	14	7	4	1	-1	-4	-8	-11
630	15	7	3	2	-1	-5	-9	-11
800	9	5	3	3	-1	-6	-10	-13
Tol±	6	3	2	2	2	2	2	3

Ustawienie przepływu:

W celu ustawienia żadanego przepływu należy używać odczytanego z obudowy współczynnika K oraz poniższych zależności:

$$q = K \sqrt{\Delta_{pm}}$$

$$D_{pm} = (q/K)^2$$

$$K = q / \sqrt{\Delta_{pm}}$$

q - przepływ l/s

Δ_{pm} - zmierzone ciśnienie w Pa

K - współczynnik odczytany z obudowy

Przykład:

Dla IRIS-125 przy otwarciu 1 odczytujemy z obudowy współczynnik 13,8. Jeśli zmierzylismy np. 100 Pa to wydatek liczymy ze wzoru:

$$Q = K \times \sqrt{\Delta_{pm}} = 13,8 \times \sqrt{100} = 138 \text{ l/s (496,8 m}^3\text{/h)}$$

Charakterystyki pracy

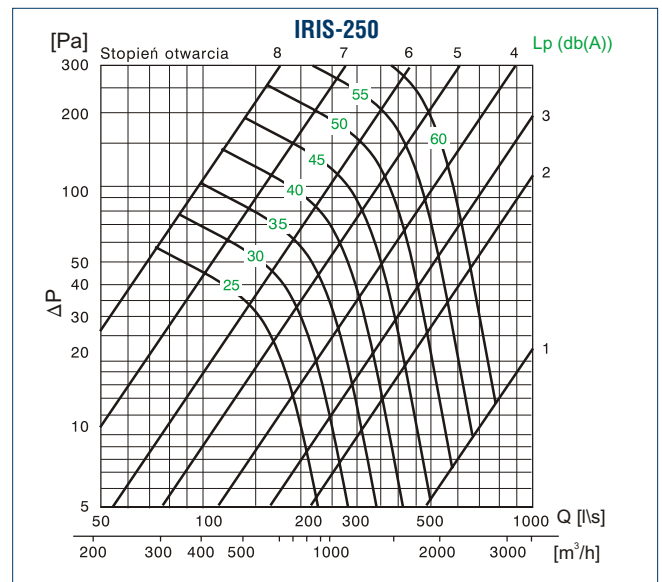
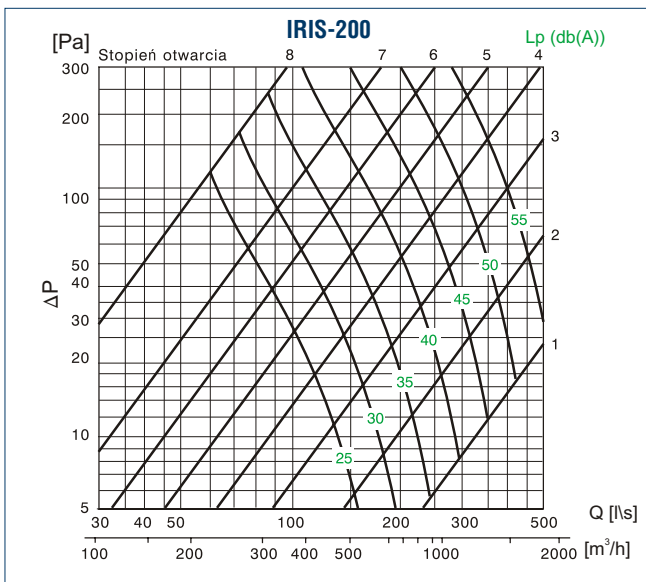
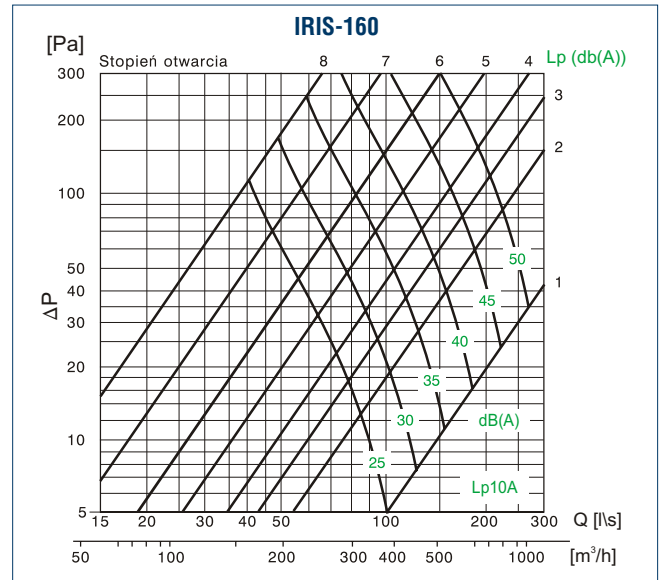
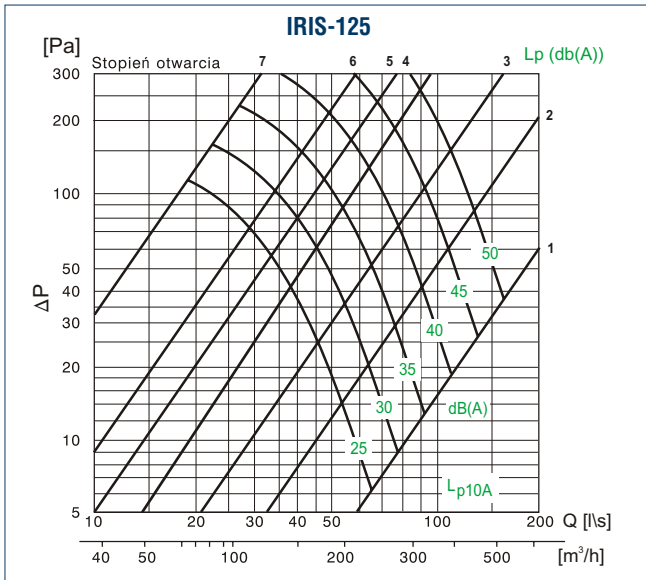
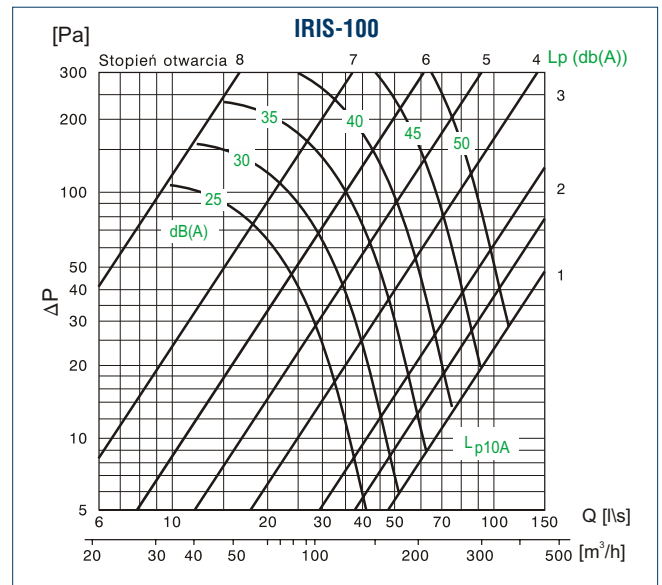
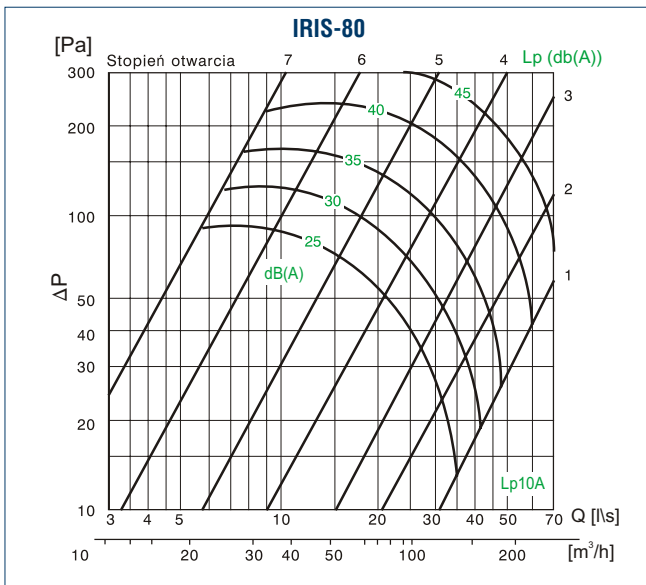

Charakterystyki pracy

