

*ultra*<sup>®</sup>*Silence*  
by Helios



# System wentylacji ELS





Cicha i energooszczędna wentylacja jednorurowa z indywidualnymi urządzeniami do kuchni, łazienek i WC

Przegląd typów  
Parametry techniczne



MARKA PROFESJONALISTÓW

■ Szybki dobór typu obudowy ultraSilence®

Montaż podtynkowy/ natynkowy	Ochrona poż.	Wentylacja indywidualna łazienki lub WC, bądź kuchni			Wentylacja jednoczesna łazienki i WC	
		Wywiew boczny Do góry (ustawienie fabryczne) możli- wość obrotu w lewo lub w prawo	Wywiew z tyłu Możliwość obrotu co 90° do dowolnej pozycji		Wywiew boczny Do góry (ustawienie fabryczne) możli- wość obrotu w lewo lub w prawo	Wywiew z tyłu Możliwość obrotu co 90° do dowolnej pozycji
 podtynkowy	Przez grodzie stropowe	ELS-GU Numer zamówienia 8111	ELS-GU Numer zamówienia 8111 ELS-ASR <sup>1)</sup> Numer zamówienia 8185		ELS-GU Numer zamówienia 8111 ELS-ZS <sup>1)</sup> Numer zamówienia 8186	ELS-GU Numer zamówienia 8111 ELS-ASR <sup>1)</sup> Numer zamówienia 8185 ELS-ZS <sup>1)</sup> Numer zamówienia 8186
	 EI 90	ELS-GUBA* Numer zamówienia 8114	ELS-GUBA* Numer zamówienia 8114 ELS-ASR <sup>1)</sup> Numer zamówienia 8185	* nadaje się również do kuchni	ELS-GUBA Numer zamówienia 8114 ELS-ZS <sup>1)</sup> Numer zamówienia 8186	ELS-GUBA Numer zamówienia 8114 ELS-ASR <sup>1)</sup> Numer zamówienia 8185 ELS-ZS <sup>1)</sup> Numer zamówienia 8186
	 EI 90	ELS-GUB* Numer zamówienia 8112	ELS-GUBR* Numer zamówienia 8113	* nadaje się również do kuchni	ELS-GUBZL (lewy) Numer zamówienia 8115 ELS-GUBZR (prawy) Numer zamówienia 8117 (Poz. obudowy, króciec podwójny)	ELS-GUBRZL (lewy) Numer zamówienia 8116 ELS-GUBRZR (prawy) Numer zamówienia 8118 (Poz. obudowy, króciec podwójny)
 natynkowy	Przez grodzie stropowe		ELS-GAP Numer zamówienia 8127			
	 EI 90		ELS-GAPB* Numer zamówienia 8128	* nadaje się również do kuchni		

<sup>1)</sup> Zestawy wyposażenia ELS-ARS do tylnego wywiewu; -ZS lub -ZAS do wentylacji dwóch pomieszczeń. Szczegóły patrz strona 8.

■ Rewolucyjny wirnik - charakterystyki wentylatora

Wentylator ELS może dużo więcej niż podobne urządzenia innych producentów.

Firma Helios opracowała dla nowej generacji ELS wirnik o całkowicie zmienionej konstrukcji.

Nowy wirnik uczynił wentylator Heliosa najcichszym w swojej klasie. Pozwolił uzyskać najwyższe ciśnienie w każdym zakresie wydajności.

Dzięki tym zaletom do montażu ELS można stosować rury wentylacyjne o najmniejszych przekrojach.

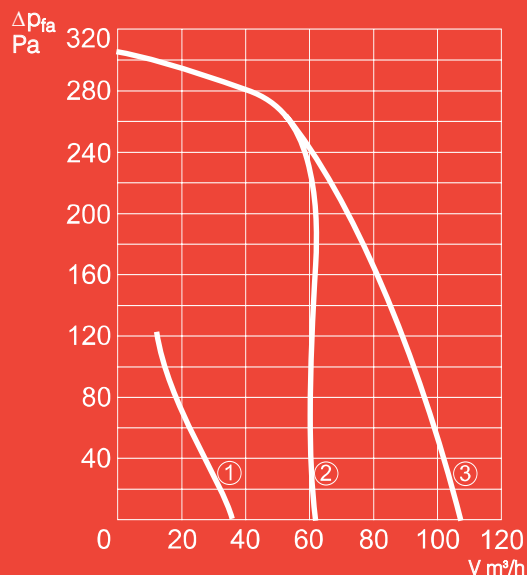

- ① Wentylacja podstawowa V = 35 m³/h
- ② Wydajność nominalna V = 60 m³/h
- ③ Wydajność nominalna V = 107 m³/h

■ Obudowy podtynkowe do wentylacji dwóch pomieszczeń z ochroną przeciwpożarową

ELS-GUBZL

Numer zamówienia 8115



Opis

Obudowa podtynkowa z **ochroną przeciwpożarową EI 90 i podłączenie drugiego pomieszczenia z lewej strony**. Króciec wywiewny dla pomieszczenia głównego, boczny, skierowany do góry (ust. fabryczne). Możliwość obrócenia w lewą lub w prawą stronę. Metalowy króciec wywiewny z samoczynną klapą zwrotną i termicznym wyłącznikiem topikowym. Wyjmowane wtykowe podłączenie elektryczne. Króciec o średnicy 80 mm. Kartonowa osłona.

Zakres zastosowania

Wentylacja dwóch pomieszczeń łazienki i WC. Montaż w ścianie, stropie i w szybach wentylacyjnych EI 90. Możliwe podłączenie 1 lub 2 obudów na piętrze do 20 kondygnacji. Zalecane jest stosowanie wkładu wentylatora 100 m³/h.

ELS-GUBZR

Numer zamówienia 8117



Króciec przyłączeniowy drugiego pomieszczenia **z prawej strony**. Pozostały opis jak dla ELS-GUBZL,

Zastosowanie jak ELS-GUBZL. Zalecane jest stosowanie wkładu wentylatora 100 m³/h.

ELS-GUBRZL

Numer zamówienia 8116



**Króciec wywiewny z tyłu, dowolnie obracany co 90°**. Pozostały opis jak dla ELS-GUBZL,

Wentylacja dwóch pomieszczeń łazienki i WC. Zastosowanie jak dla ELS-GUBZL. Zalecane jest stosowanie wkładu wentylatora 100 m³/h.

ELS-GUBRZR

Numer zamówienia 8118



**Króciec wywiewny z tyłu, dowolnie obracany co 90°**. Pozostały opis jak dla ELS-GUBZL,

Wentylacja dwóch pomieszczeń łazienki i WC. Zastosowanie jak dla ELS-GUBZL. Zalecane jest stosowanie wkładu wentylatora 100 m³/h.

■ Obudowy natynkowe

ELS-GAP

Numer zamówienia 8127



Obudowa natynkowa **bez ochrony przeciwpożarowej**, ze szczelną klapą zwrotną w króćcu wywiewnym. Dowolna pozycja montażowa obracana co 90°. Wtykowe podłączenie elektryczne oraz wkręty i kołki do zamocowania. Obudowa wykonana z tworzywa sztucznego w kolorze białym. Króciec wylotu powietrza o średnicy 80 mm.

Do wentylacji łazienki lub WC. Montaż natynkowy na ścianie lub na stropie. Przy podłączeniu do wspólnego pionu można stosować do dwóch kondygnacji. Możliwe podłączenie 1 lub 2 obudów na piętrze.

ELS-GAPB

Numer zamówienia 8128

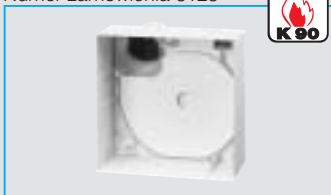

Obudowa natynkowa **z ochroną przeciwpożarową EI 90. Metalowy króciec wywiewny z samoczynną klapą zwrotną i termicznym wyłącznikiem topikowym**. Dowolna pozycja montażowa króćca obracanego co 90°. Wtykowe podłączenie elektryczne oraz wkręty i kołki do zamocowania. Obudowa wykonana z tworzywa sztucznego w kolorze białym, klasy ogniowej B2. Króciec wylotu powietrza o średnicy 80 mm.

Do wentylacji kuchni, łazienek lub WC. Montaż natynkowy na ścianie lub na stropie. Możliwe podłączenie 1 lub 2 obudów na piętrze do 20 kondygnacji.

Wywiew boczny do góry w prawą lub lewą stronę	Wywiew do tyłu	Wentylacja jednego pomieszczenia	Puszka z klapką dla drugiego pomieszczenia	Osprzęt
•	—	—	—	ELS-ZS Nr zam. 8186
•	—	—	—	ELS-ZS Nr zam. 8186
—	•	—	—	ELS-ZS Nr zam. 8186
—	•	—	—	ELS-ZS Nr zam. 8186
—	•	•	—	
—	•	•	—	

Ostona ELS ultraSilence<sup>®</sup>

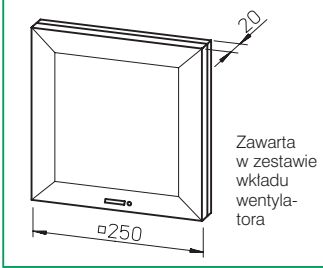

Wszystkie wymiary w mm

■ Obudowa podtynkowa

- do wentylacji jednego i dwóch pomieszczeń

ELS-GU obudowa podtynkowa

bez ochrony przeciwpożarowej  
Opcja - przyłączenie drugiego pomieszczenia (za pomocą zestawu ELS-ZS - osprzęt)

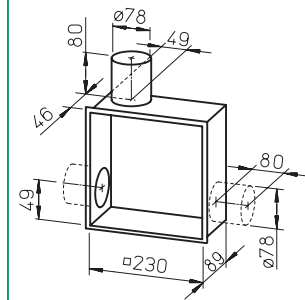

Opcja - wywiew do tyłu (osprzęt - ELS-ASR)

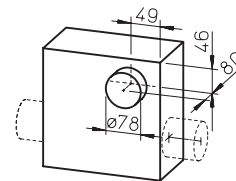

ELS-GUBA obudowa podtynkowa

z ochroną przeciwpożarową  
Opcja - przyłączenie drugiego pomieszczenia (za pomocą zestawu ELS-ZS - osprzęt)

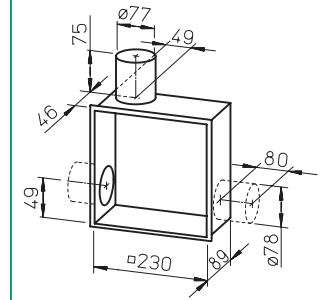

Opcja - wywiew do tyłu (osprzęt - ELS-ASR)

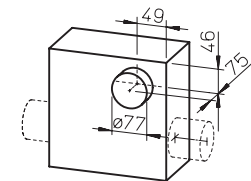

■ Obudowa podtynkowa

- do wentylacji jednego pomieszczenia
- z ochroną przeciwpożarową

ELS-GUB

Wywiew z boku do góry obracanie w lewą i w prawą stronę

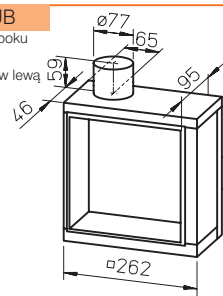

ELS-GUBR

Wywiew z tyłu, dowolne obracanie co 90°

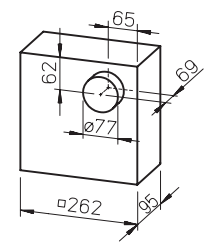

■ Obudowa podtynkowa

- do wentylacji dwóch pomieszczeń
- z ochroną przeciwpożarową

ELS-GUBZL/R

Wywiew powietrza z boku jak wyżej

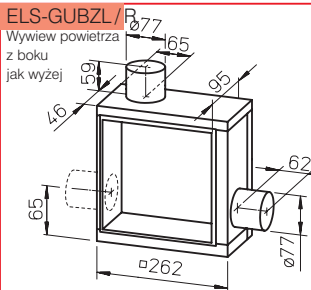

ELS-GUBRZL/R

Wywiew powietrza z tyłu, dowolne obracanie co 90°

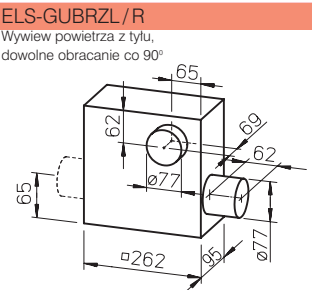

Urządzenia natynkowe ELS ultraSilence<sup>®</sup>



Wszystkie wymiary w mm

■ Obudowy natynkowe

- z lub bez ochrony przeciwpożarowej

ELS-GAP

Obudowa natynkowa bez ochrony przeciwpożarowej

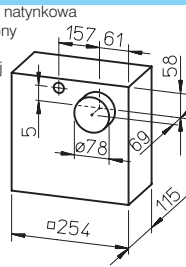

ELS-GAPB

Obudowa natynkowa z ochroną przeciwpożarową

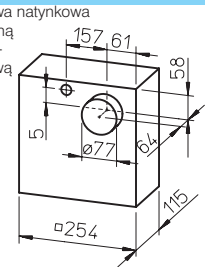

■ Osprzęt

ELS-ZS Podłączenie drugiego pomieszczenia

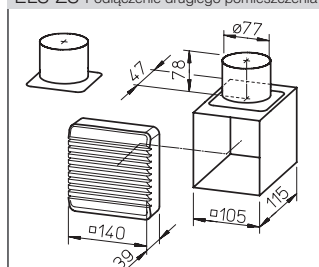

ELS-VA Adapter ścienny

