

*ultra*<sup>®</sup>*Silence*  
by Helios



# System wentylacji ELS





Cicha i energooszczędna wentylacja jednorurowa z indywidualnymi urządzeniami do kuchni, łazienek i WC

Przegląd typów  
Parametry techniczne



MARKA PROFESJONALISTÓW

■ Szybki dobór typu obudowy ultraSilence®

Montaż podtynkowy/ natynkowy	Ochrona poż.	Wentylacja indywidualna łazienki lub WC, bądź kuchni			Wentylacja jednoczesna łazienki i WC	
		Wywiew boczny Do góry (ustawienie fabryczne) możli- wość obrotu w lewo lub w prawo	Wywiew z tyłu Możliwość obrotu co 90° do dowolnej pozycji		Wywiew boczny Do góry (ustawienie fabryczne) możli- wość obrotu w lewo lub w prawo	Wywiew z tyłu Możliwość obrotu co 90° do dowolnej pozycji
 podtynkowy	Przez grodzie stropowe	ELS-GU Numer zamówienia 8111	ELS-GU Numer zamówienia 8111 ELS-ASR <sup>1)</sup> Numer zamówienia 8185		ELS-GU Numer zamówienia 8111 ELS-ZS <sup>1)</sup> Numer zamówienia 8186	ELS-GU Numer zamówienia 8111 ELS-ASR <sup>1)</sup> Numer zamówienia 8185 ELS-ZS <sup>1)</sup> Numer zamówienia 8186
	 EI 90	ELS-GUBA* Numer zamówienia 8114	ELS-GUBA* Numer zamówienia 8114 ELS-ASR <sup>1)</sup> Numer zamówienia 8185	* nadaje się również do kuchni	ELS-GUBA Numer zamówienia 8114 ELS-ZS <sup>1)</sup> Numer zamówienia 8186	ELS-GUBA Numer zamówienia 8114 ELS-ASR <sup>1)</sup> Numer zamówienia 8185 ELS-ZS <sup>1)</sup> Numer zamówienia 8186
	 EI 90	ELS-GUB* Numer zamówienia 8112	ELS-GUBR* Numer zamówienia 8113	* nadaje się również do kuchni	ELS-GUBZL (lewy) Numer zamówienia 8115 ELS-GUBZR (prawy) Numer zamówienia 8117 (Poz. obudowy, króciec podwójny)	ELS-GUBRZL (lewy) Numer zamówienia 8116 ELS-GUBRZR (prawy) Numer zamówienia 8118 (Poz. obudowy, króciec podwójny)
 natynkowy	Przez grodzie stropowe		ELS-GAP Numer zamówienia 8127			
	 EI 90		ELS-GAPB* Numer zamówienia 8128	* nadaje się również do kuchni		

<sup>1)</sup> Zestawy wyposażenia ELS-ARS do tylnego wywiewu; -ZS lub -ZAS do wentylacji dwóch pomieszczeń. Szczegóły patrz strona 8.

■ Rewolucyjny wirnik - charakterystyki wentylatora

Wentylator ELS może dużo więcej niż podobne urządzenia innych producentów.

Firma Helios opracowała dla nowej generacji ELS wirnik o całkowicie zmienionej konstrukcji.

Nowy wirnik uczynił wentylator Heliosa najcichszym w swojej klasie. Pozwolił uzyskać najwyższe ciśnienie w każdym zakresie wydajności.

Dzięki tym zaletom do montażu ELS można stosować rury wentylacyjne o najmniejszych przekrojach.

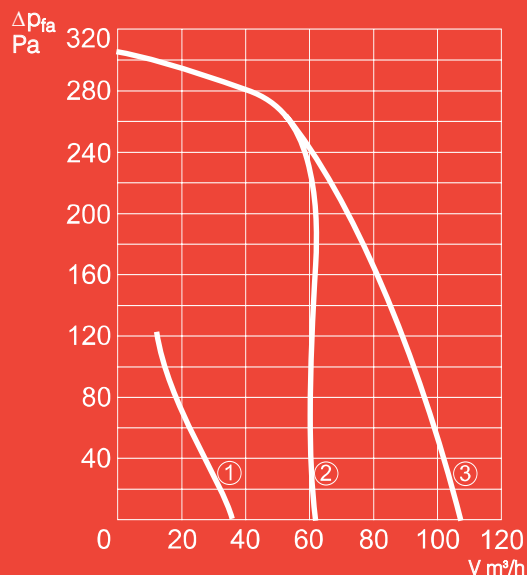

- ① Wentylacja podstawowa V = 35 m³/h
- ② Wydajność nominalna V = 60 m³/h
- ③ Wydajność nominalna V = 107 m³/h

■ Obudowy podtynkowe do wentylacji jednego i dwóch pomieszczeń, bez ochrony przeciwpożarowej

ELS-GU  
Numer zamówienia 8111



Opis

Obudowa podtynkowa **bez ochrony przeciwpożarowej**, ze szczelną klapą zwrotną. Króciec wywiewny z boku, skierowany do góry (ust. fabryczne). Możliwość obrócenia obudowy z wylotem króćca w lewą lub w prawą stronę. Przy pomocy osprzętu (-ARS, numer zam. 8185) króciec przestawiany do wylotu powietrza z tyłu obudowy, w dowolnej pozycji. Wyjmowane wtykowe podłączenie elektryczne z tworzywa sztucznego klasy ogniowej B2. Króciec o średnicy 80 mm. Kartonowa osłona.

Zakres zastosowania

Do wentylacji łazienek lub WC. Osprzęt umożliwia jednoczesną wentylację łazienek i WC. Montaż podtynkowy w ścianie, stropie lub w szybie instalacyjnym. Podłączenie 1 lub 2 urządzeń na piętrze do wspólnego przewodu głównego do 20 kondygnacji. Ochrona przeciwpożarowa przez zastosowanie grodzi stropowych.

Wywiew boczny, do góry z lewej lub z prawej strony	Wywiew do tyłu przy pomocy osprzętu	Wentylacja jednego pomieszczenia	Wentylacja dwóch pomieszczeń przy pomocy osprzętu
•	ELS-ARS Nr zam. 8185	•	ELS-ZS <sup>1)</sup> Nr zam. 8186

ELS-GUBA  
Numer zamówienia 8114



Obudowa podtynkowa z tworzywa sztucznego **z przeciwpożarową klapą zwrotną EI 90, metalowy króciec wywiewny i termiczny wyzwalacz topikowy**. Króciec wywiewny z boku, skierowany do góry (ust. fabryczne). Możliwość obrócenia obudowy z wylotem króćca w lewą lub w prawą stronę. Przy pomocy osprzętu (-ARS, numer zam. 8185) przestawiany do wylotu powietrza z tyłu obudowy, w dowolnej pozycji. Wyjmowane wtykowe podłączenie elektryczne. Pozostały opis jak dla ELS-GU. Króciec o średnicy 80 mm. Kartonowa osłona.

Do wentylacji kuchni\*, łazienek lub WC. Osprzęt (-ZS, nr zam. 8186) umożliwia jednoczesną wentylację łazienki i WC. Montaż podtynkowy w ścianie, stropie, także poza szybem instalacyjnym EI 90. Podłączenie do przewodu głównego przy pomocy rury stalowej. Jedno lub dwa urządzenia na piętrze do 20 kondygnacji.

•	ELS-ARS Nr zam. 8185	•	ELS-ZS <sup>1)</sup> Nr zam. 8186
---	----------------------------	---	---

■ Obudowy podtynkowe do wentylacji jednego pomieszczenia, z ochroną przeciwpożarową

ELS-GUB  
Numer zamówienia 8112



Obudowa podtynkowa z **przeciwpożarową ochroną EI 90, metalowy króciec wywiewny z samoczynną klapą zwrotną i termiczny wyzwalacz topikowy**. Króciec wywiewny z boku, skierowany do góry (ust. fabryczne). Możliwość obrócenia obudowy z wylotem króćca w lewą lub w prawą stronę. Wyjmowane wtykowe podłączenie elektryczne. Króciec o średnicy 80 mm. Kartonowa osłona.

Do wentylacji kuchni\*, łazienek lub WC. Montaż podtynkowy w ścianie, stropie lub w szybie instalacyjnym EI 90. Jedno lub dwa urządzenia na piętrze do 20 kondygnacji.

•	—	•	—
---	---	---	---

ELS-GUBR  
Numer zamówienia 8113



**Króciec wywiewny z tyłu, dowolnie obracany co 90°**. W celu uzyskania jak najkrótszego połączenia z przewodem głównym. Pozostały opis jak dla ELS-GUB.

Zastosowanie jak ELS-GUB.

—	•	•	—
---	---	---	---

\* W kuchniach zaleca się stosowanie wentylatora o wydajności 100 m<sup>3</sup>/h <sup>1)</sup> W skład wchodzi puszka z kratką dla 2 pomieszczenia i króciec przyłączeniowy (z lewej, prawej lub do tyłu).

Ostona ELS ultraSilence<sup>®</sup>

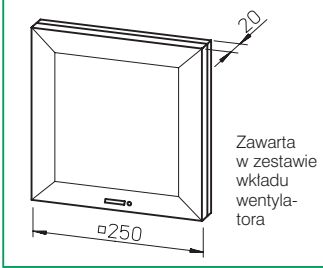

Wszystkie wymiary w mm

■ Obudowa podtynkowa

- do wentylacji jednego i dwóch pomieszczeń

ELS-GU obudowa podtynkowa

bez ochrony przeciwpożarowej  
Opcja - przyłączenie drugiego pomieszczenia (za pomocą zestawu ELS-ZS - osprzęt)

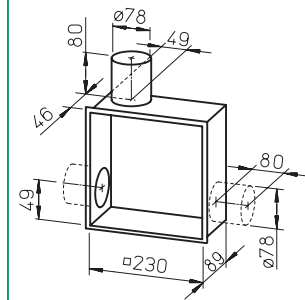

Opcja - wywiew do tyłu (osprzęt - ELS-ASR)

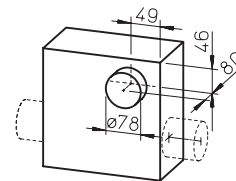

ELS-GUBA obudowa podtynkowa

z ochroną przeciwpożarową  
Opcja - przyłączenie drugiego pomieszczenia (za pomocą zestawu ELS-ZS - osprzęt)

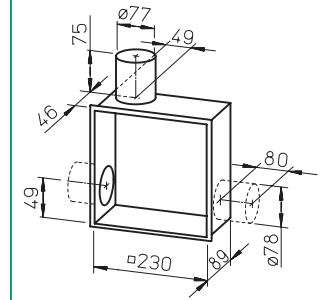

Opcja - wywiew do tyłu (osprzęt - ELS-ASR)

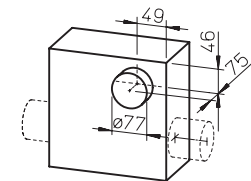

■ Obudowa podtynkowa

- do wentylacji jednego pomieszczenia
- z ochroną przeciwpożarową

ELS-GUB

Wywiew z boku do góry obracanie w lewą i w prawą stronę

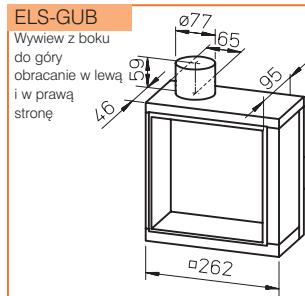

ELS-GUBR

Wywiew z tyłu, dowolne obracanie co 90°

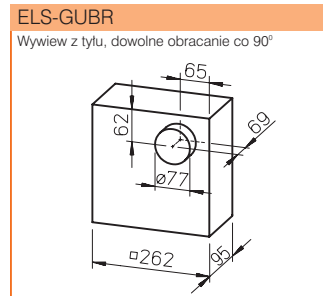

■ Obudowa podtynkowa

- do wentylacji dwóch pomieszczeń
- z ochroną przeciwpożarową

ELS-GUBZL/R

Wywiew powietrza z boku jak wyżej

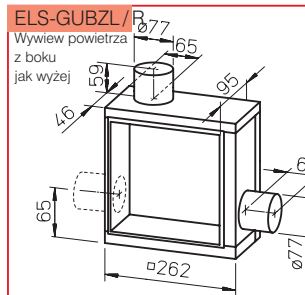

ELS-GUBRZL/R

Wywiew powietrza z tyłu, dowolne obracanie co 90°

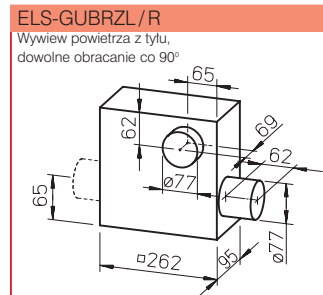

Urządzenia natynkowe ELS ultraSilence<sup>®</sup>

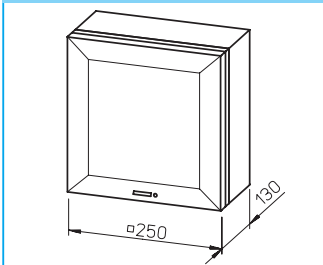

Wszystkie wymiary w mm

■ Obudowy natynkowe

- z lub bez ochrony przeciwpożarowej

ELS-GAP

Obudowa natynkowa bez ochrony przeciwpożarowej

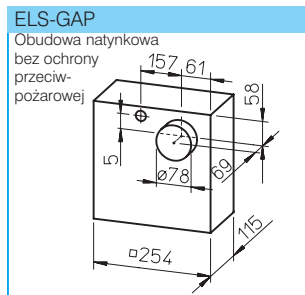

ELS-GAPB

Obudowa natynkowa z ochroną przeciwpożarową

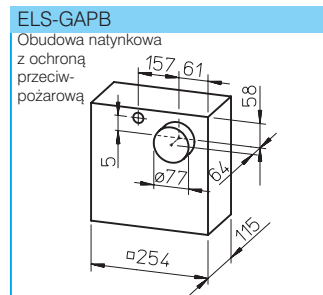

■ Osprzęt

ELS-ZS Podłączenie drugiego pomieszczenia

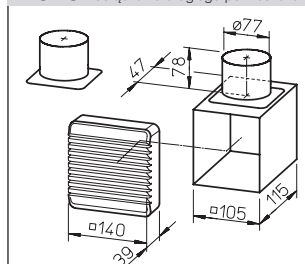

ELS-VA Adoptry ścienny

