

# Onyx PRIDE

- Obudowa z blachy lakierowanej proszkowo
- Króćce przyłączeniowe ustawione w osi pionowej
- Zalecany montaż – dolne kondygnacje budynków
- Szczególnie dedykowane dla mieszkań i domów o powierzchni do 200 m<sup>2</sup>

## Budowa Onyx PRIDE

### WYMIENNIK (REKUPERATOR)

Wymiennik (rekuperator). W centralach **Onyx Pride** za odzysk ciepła z powietrza wywiewanego odpowiada wymiennik ciepła Recair Comfort, który cechuje się znacznie mniejszymi oporami przepływu strumieni powietrza niż standardowy wymiennik ciepła. Rekuperator jest wykonany w 100% z tworzywa sztucznego, dzięki czemu jest znacznie odporniejszy na korozję od rozwiązań konwencjonalnych. Przepływ strumieni powietrza jest realizowany przeciwnie, co zapewnia możliwie najwyższą sprawność odzysku ciepła.

### WENTYLATOR EC

Centralna wentylacja **Onyx Pride** jest wyposażona w wentylatory z silnikami EC z innowacyjnymi wirnikami RadiCal. Wentylatory umieszczone w rekuperatorach **Onyx** zapewniają oszczędność energii elektrycznej oraz istotne ograniczenie hałasu. Charakteryzują się także zwiększoną żywotnością.

### UKŁAD STEROWANIA

Frapol SMART to model sterownika dedykowany dla rekuperatorów Onyx. Nowoczesny system sterowania integruje pracę układu odzysku ciepła, wymienników ciepła/chłodu, osprzętu wentylacyjnego, czujników pomiarowych oraz innych instalacji obiektowych zapewniając możliwość zdalnego sterowania przez urządzenia mobilne. Frapol SMART umożliwia monitoring jakości powietrza (temperatura, wilgotność, stężenie gazów) oraz pełen podgląd parametrów pracy rekuperatora na panelu operatorskim.

### 100% BY-PASS

Urządzenia **Onyx Pride** są wyposażone w automatyczne 100% obejście wymiennika pozwalające wykorzystać naturalny chłód powietrza zewnętrznego w letnie wieczory oraz w okresach przejściowych (wiosna, jesień), kiedy odzysk ciepła z powietrza wywiewanego niekorzystnie dogrzewałoby powietrze nawiewane.

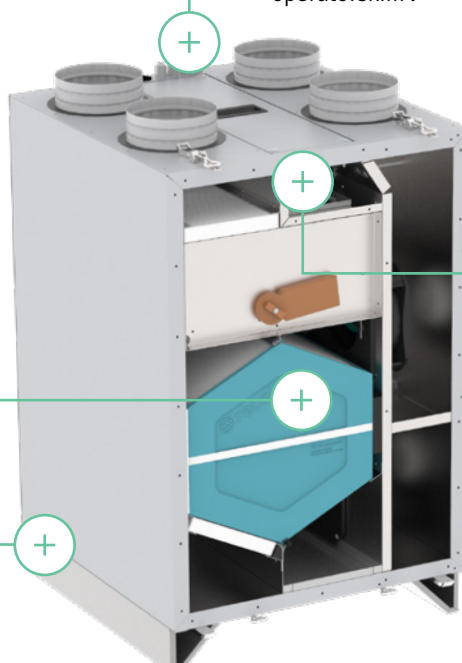

Zmniejszone o 40% opory wymiennika.

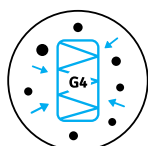

Filtry G4 o dużej powierzchni filtracyjnej.

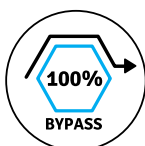

100% automatyczny system obejścia.

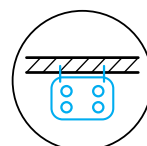

Możliwy montaż na ścianie.

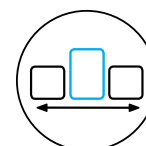

Opcja zabudowy w ciągu kuchennym.

# Onyx PRIDE 200

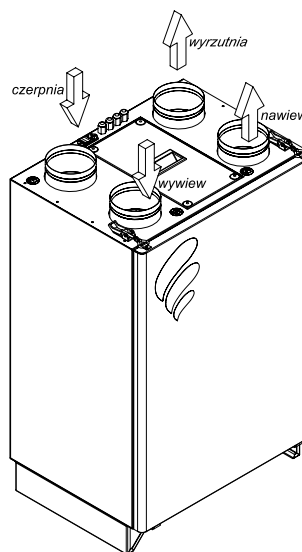

## Informacje ogólne

Maksymalny strumień powietrza (100 Pa)	m <sup>3</sup> /h	240
Maksymalny pobór mocy wentylatorów	W	111
Moc nagrzewnicy wstępnej	W	500W
Znamionowe napięcie zasilania		230V AC/50Hz
Typ bezpiecznika	-	nadprądowy, wyt. instalacyjny C10
Wymiary zewnętrzne (szer. x wys. x dł.)	mm	590 x 965 x 450
Wymiary przyłączy wentylacyjnych (średnica)	mm	125
JPM	W/(m <sup>3</sup> /h)	0,29
Waga	kg	64
Klasa zastosowanych filtrów	-	G4
Wymiary filtra (szer. x wys.)	mm	200 x 180
Stopień ochrony	-	IP 40
Klasa izolacji urządzenia	-	I

### Warunki środowiskowe w pomieszczeniu technicznym

Zakres temperatur pracy	°C	5-45
Dopuszczalna wilgotność	%	25-90 (bez kondensacji)
By-pass	-	Standard
Automatyka	-	Sterownik Frapol SMART

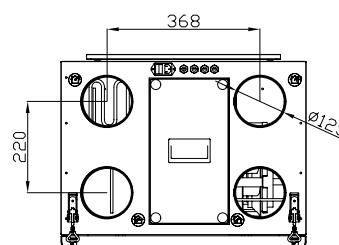
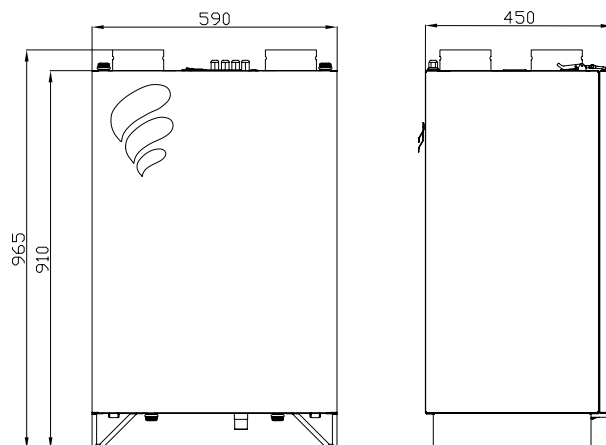

## Sprawność temperaturowa, pobór mocy

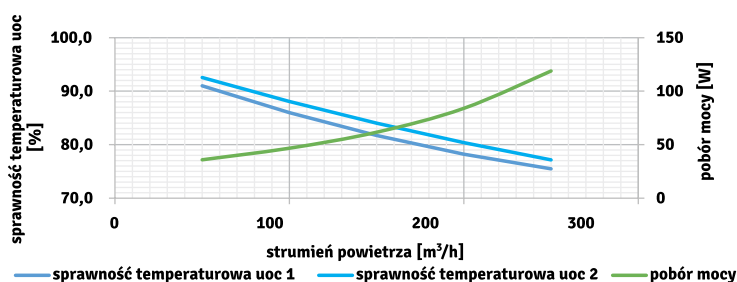

## Wydajność

