

ARTCOOL GALLERY

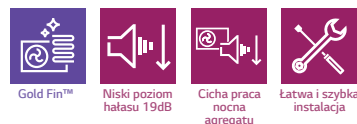

LG bierze udział w programie certyfikacji urządzeń klimatyzacyjnych Eurovent. Dane dostępne na: www.eurovent-certification.com



• Kombinacja Multi

MODEL				9K	12K
JEDNOSTKA WEWNĘTRZNA				MA09AH1.NF1	MA12AH1.NF1
Wydajność	Chłodzenie	Nom	kW	2.6	3.5
	Ogrzewanie	Nom	kW	2.9	3.9
Pobór mocy			W x No.	40 x 1	40 x 1
Prąd roboczy			A	0.1	0.1
Zasilanie			Ø / V / Hz	1 / 220-240 / 50	1 / 220-240 / 50
Przepływ powietrza		N / Ś / W	m ³ /min	4,4 / 5,9 / 7,7	5,6 / 7,3 / 8,9
Poziom ciśnienia akustycznego		N / Ś / W	dB(A)	27 / 32 / 38	32 / 38 / 44
Poziom mocy akustycznej		Chłodzenie	dB(A)	52	54
Wydajność osuszania			l/h	1.2	1.4
Wydajność osuszania	Korpus	Szer. x wys. x głęb.	mm	600 x 600 x 145	600 x 600 x 145
Ciężar netto	Korpus		kg	15.0	15.0
Ciężar netto	Ciecz		mm(cale)	Ø 6.35 (1/4)	Ø 6.35 (1/4)
	Gaz		mm(cale)	Ø 9.52 (3/8)	Ø 9.52 (3/8)

* Ten produkt zawiera fluorowane gazy cieplarniane (R410A).

* Prędkość wentylatora - S: tryb snu / N: Niska / Ś: Średnia / W: Wysoka

* Dane techniczne, wygląd i funkcje mogą ulec zmianie bez wcześniejszego powiadomienia.

• Stylowy Design

Nikt Ci już nie musi mówić, jak ma wyglądać Twój klimatyzator. Rewelacyjny klimatyzator LG ARTCOOL Gallery z możliwością wymiany zdjęcia pozwala na łatwą zmianę wyglądu urządzenia zawsze, kiedy tylko zechcesz. Klimatyzatory ARTCOOL były wielokrotnie nagradzane za swój niepowtarzalny design, między innymi przez International Forum Design, Reddot Design i G Mark.

ArtCool Gallery



MS09AH1 / MS12AH1

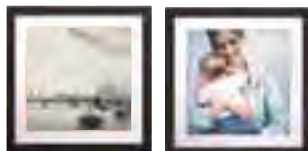

Samodzielna wymiana zdjęcia



• Cyfrowe sterowanie nawiewem powietrza

W celu zapewnienia maksymalnego komfortu użytkownika nawiew powietrza może być sterowany.

Normaly

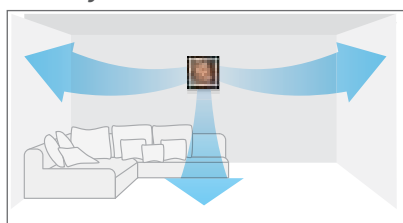

Tryb intensywnyJet Cool

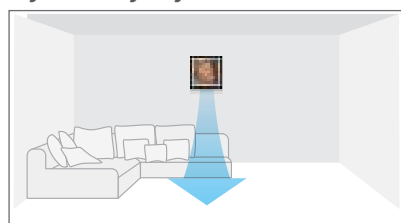

Tryb snu

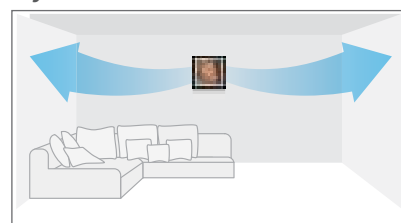

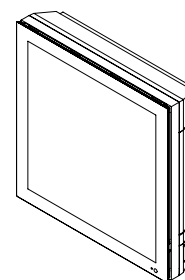

Widok 3D

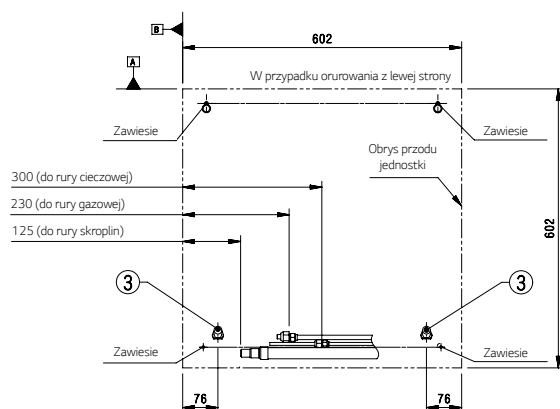
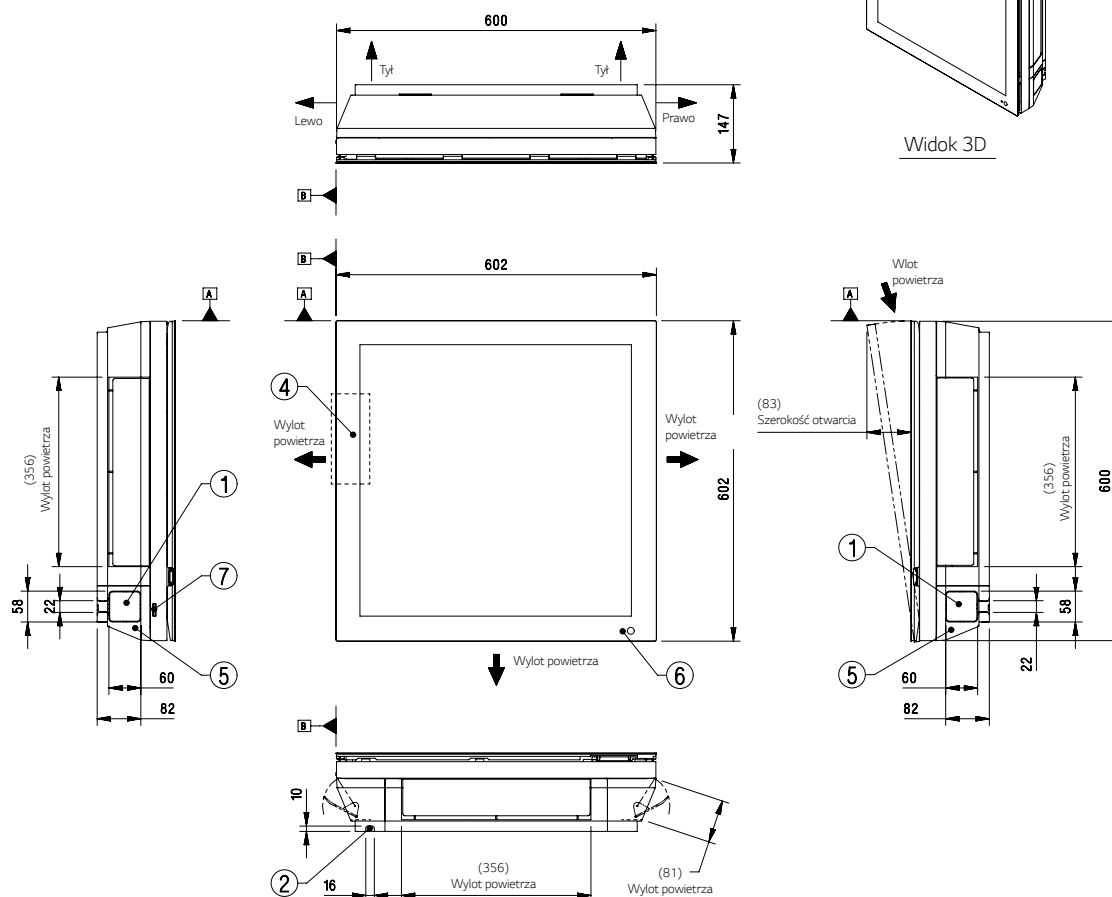

(jednostka: mm)

Nr. Pozycji	Nazwa części	Uwagi
1	Otwór do wybicia	Na rury i przewody
2	Bruzda na przewód	-
3	Przyłącze odpływu skroplin	-
4	Przyłącze elektryczne i komunikacyjne	wewnątrz panelu
5	Oslona	-
6	Odbiornik sygnału	dla pilotów
7	Ręczne włącz / wyłącz	-